



AMS Industrial Group



Jaw Crusher Passport



AMS Industrial Group

2016



سنگ شکن فکی



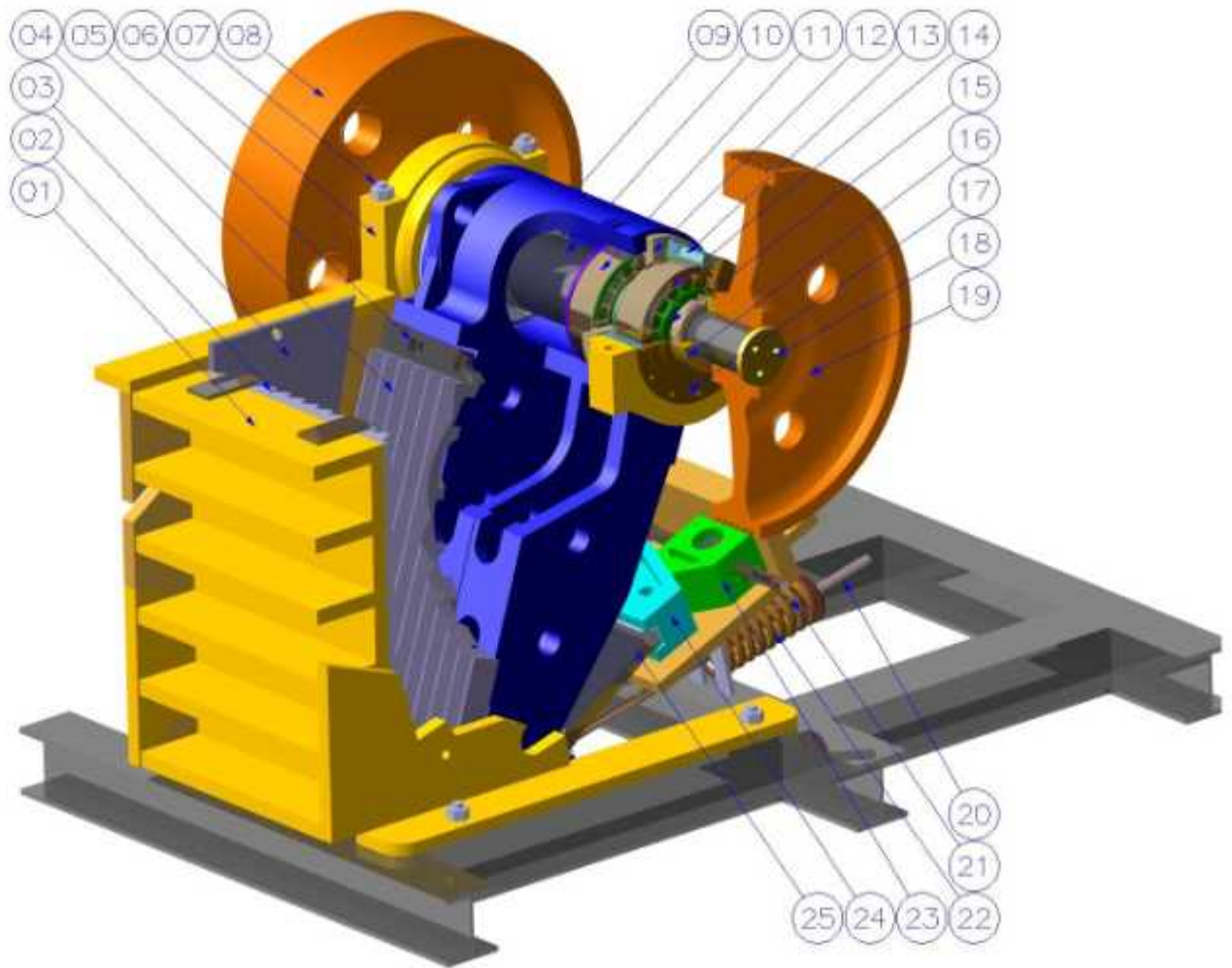







دهانه خروجی	دهانه ورودی ماکسیمم	ظرفیت تولید در ساعت	قدرت الکتروموتور	وزن کل	مدل دستگاه
۴۰ میلیمتر	۴۵۰ میلیمتر	۸۰-۵۰ تن	50 KW (65 HP)	۱۲ تن	SJ-45*65
۴۰ میلیمتر	۴۰۰ میلیمتر	۸۰-۵۰ تن	75 KW (100 HP)	۱۲ تن	SJ-40*90
۵۰ میلیمتر	۵۵۰ میلیمتر	۱۲۰-۸۰ تن	55 KW (75 HP)	۱۳ تن	SJ-55*80
۱۰۰ میلیمتر	۶۰۰ میلیمتر	۱۳۰-۱۱۰ تن	75 KW (100 HP)	۱۷ تن	SJ-60*90
۱۲۰ میلیمتر	۸۰۰ میلیمتر	۱۹۰-۱۴۰ تن	90 KW (125 HP)	۲۴ تن	SJ-80*100
۱۵۰ میلیمتر	۹۰۰ میلیمتر	۲۵۰-۱۸۰ تن	90 KW (125 HP)	۳۲ تن	SJ-90*110
۱۵۰ میلیمتر	۱۰۰۰ میلیمتر	۳۵۰-۱۵۰ تن	110 KW (150 HP)	۴۸ تن	SJ-100*120



Part Name	نام قطعه	ردیف	Part Name	نام قطعه	ردیف
Roller Bearing	رولبرینگ	۱۴	Body	بدنه	۱
Bearing Adapter	مخروطی (آداپتور)	۱۵	Fixed jaw Plate	فک ثابت	۲
Spacer	اسپیسر	۱۶	Cheek Plate	بغل بند ضد سایش	۳
Cap Fitting	درپوش کاسه	۱۷	Movable Jaw Plate	فک متحرک	۴
Blank Ring	پولک	۱۸	Jaw Plate Support	شانه بند	۵
Pulley	فولی	۱۹	Bearing Base	یاتاقان	۶
Drawbar	عصایی	۲۰	Bearing Base Screw	پیچ یاتاقان	۷
Translation Screw	ماردون	۲۱	Fly Wheel	چرخ لنگر	۸
Retraction Spring	فنر	۲۲	Toggle	توگل	۹
Support Block	مثلثی	۲۳	Eccentric Shaft	شفت لنگدار	۱۰
Groove Block	سندانی	۲۴	Rool Bearing	رولبرینگ	۱۱
Toggle Plate	پشت فکی	۲۵	Toggle Fitting	درپوش توگل	۱۲
			Bearing Cap	کاسه رولبرینگ	۱۳



AMS Industrial Group

تصویر قطعه	نام قطعه	کد قطعه	تعداد مصرفی
	Crankshaft80 Уплотнение валаЩековая 80	60001	۱
	Crankshaft65 Уплотнение валаЩековая 80	60002	۱
	Back of jaw 65 Задный щековую 65	60003	۱
	long & short studs 65 Длинные и короткие шпильки Щековая 65	60005 60004	۴
	Back of Jaw 80 Задный щековую 80	60006	۱
	Short Studs for jaw80 Короткие шпильки Щековая 80	60007	۲
	Long Studs for jaw 80 Длинные шпильки Щековая 80	60008	۱
	Pressure plate 80 Щековая давление страницу 80	60009	۳
	Fixed Jaw Plate Плечо фиксированной Щековая	60010	۱
	Mobile Jaw Plate Подвижная Щековая плеча	60011	۲



AMS Industrial Group

تصویر قطعه	نام قطعه	کد قطعه	تعداد مصرفی
	شفت لنگ فک ۸۰ شفت لنگ فک ۸۰	60001	۱
	شفت لنگ فک ۶۵ شفت لنگ فک ۶۵	60002	۱
	پشت فکی ۶۵ ظهر الفک ۶۵	60003	۱
	ناودانی بلند و کوتاه فک ۶۵ الازرار طویل و صغیر فک ۶۵	60005 60004	۴
	پشت فکی ۸۰ ظهر فک ۸۰	60006	۱
	ناودانی کوتاه فک ۸۰ الازرار کوتاه قصیر فک ۸۰	60007	۲
	ناودانی بلند فک ۸۰ الازرار طویل فک ۸۰	60008	۱
	صفحه فشار فک ۸۰ صفحه الضغط فک ۸۰	60009	۳
	شانه فک ثابت مشط فک الثابت	60010	۱
	شانه فک متحرک مشط فک المتحرک	60011	۲



AMS Industrial Group



code: 60001



code: 60002



code: 60005
code: 60004



code: 60003



code: 60008



code: 60007



code: 60009



code: 60006



code: 60011



code: 60010



Asia Mase Saz Co.,LTD

AMS Industrial Group

info@amscrusher.com

Tel: +98(21) 66088677 +98(21) 66088669 +98(21)66089558